

De Dietrich

OBJETS DE VALEUR DEPUIS 1684



הוראות הפעלה והתקנה

תנור מובנה

DOE7220



ברכותינו על רכישת המוצר שברשותכם.
 קראו בעיון את הוראות ההפעלה כדי שתוכלו ליהנות מכל תכונות המכשיר.
 שמרו על חוברת זו ועל אריזת המכשיר לשימוש עתידי.
 היצרן ו/או היבואן לא יהיו אחראים לתוצאות של שימוש במכשיר שלא
 בהתאם להוראות. האיורים בחוברת משמשים לצורך המחשה בלבד.
 היצרן שומר לעצמו את הזכות להכניס שינויים ושיפורים במוצר בהתאם
 לצורך ולטובת המשתמש, מבלי לפגוע בתכונות הבטיחות וביצועי המוצר.

תוכן עניינים

3אזהרות בטיחות
5התקנה
7תרשימים
12תאור המכשיר
16הגדרות
17אפיה
18תחזוקה וניקוי
19אבחון תקלות

מכשיר זה מיועד לרשת חשמל במתח של 220-240V 50~60Hz עם הארקה הגנה. השקע צריך לתמוך בהספק החשמל המקסימלי של מכשיר זה כמצויין על גבי התווית המצורפת. אם התקע אינו מתאים לשקע החשמל, יש לבצע את ההתאמות הנדרשות ע"י חשמלאי מוסמך. אין להשתמש במפצלים או בכבלים מאריכים.

אין לחבר או לנתק את המכשיר משקע החשמל בידיים רטובות או עם רגליים יחפות. הקפידו על ניתוקו במשיכת תקע החשמל עצמו ולא במשיכת הכבל.

אסור להפעיל את המכשיר אם נמצאה בו תקלה כלשהי או פגיעה פיזית בגוף המכשיר, בכבל או בתקע שלו. יש למסור אותו למעבדת שירות לבדיקה.

אם פתיל הזינה (כבל החשמל) ניזוק, יש להחליפו על ידי היצרן, סוכן השירות שלו או אדם מוסמך אחר, כדי למנוע סכנת שריפה או התחשמלות.

לפני ניקוי המכשיר, העברתו ממקום למקום, או כאשר המכשיר אינו בשימוש, חובה לנתק מרשת החשמל.

לאחר הוצאת המכשיר מהאריזה, וודאו שהוא אינו פגום ופתיל הזינה במצב תקין. אם זהו אינו המצב, צרו קשר עם החנות בה רכשתם את המכשיר, לפני התקנתו.

אין להשתמש בחומרי ניקוי שוחקים או חומציים, מגרדת מתכת או כלים גסים או חדים העלולים לפגום במשטחי המכשיר.

יש לקרוא את כל הוראות הבטיחות לפני הפעלת המכשיר ולשמור עליהן לשימוש עתידי.

מכשיר זה אינו מיועד לשימוש על ידי אנשים (כולל ילדים) מוגבלים גופנית או נפשית או חסרי ניסיון או ידע מתאים, אלא תחת פיקוח מתאים.

מכשיר זה נועד לשימוש ביתי בלבד.

השתמשו במכשיר אך ורק למטרתו המקורי כמפורט בחוברת זו ואל תבצעו בו התאמות לשימוש אחר או חיבור חלקים נלווים שאינם תואמים למכשיר.

אין להשאיר את המכשיר ללא השגחה בזמן שהוא נמצא בשימוש. המכשיר אינו מיועד להיות מופעל באמצעות קוצב זמן (טיימר) חיצוני או מערכת שליטה מרחוק נפרדת.

השתמשו במכשיר רק כאשר הוא מוצב על גבי משטח שטוח, יציב, עמיד בפני חום ורחוק מספיק מקצה המשטח כך שלא יופל בטעות.

אין להשתמש במכשיר במקום רטוב/לח, חם מדי או חשוף לקרני שמש.

הקפידו להפעיל את המכשיר רק במקום מואר ומאוורר היטב. בהעדר פתח אוורור טבעי (חלון למשל), מומלץ להתקין קולט אדים או ונטה חשמלית.

יש לאפשר גישה נוחה לחיבור וניתוק פתיל הזינה של המכשיר (כבל החשמל) מרשת החשמל. יש להתקין את כבל החשמל באופן שלא יהווה מכשול בדרך, לא ייחשף לטמפרטורה גבוהה או לרטיבות. אסור לכופף או למתוח אותו.

המכשיר מיועד לבישול ואפיה של מזון בלבד! אין להשתמש בו לייבוש בגדים, נעליים או חפצים אחרים. סכנת שריפה!

אין להשתמש בחומרים דליקים כמו ניילון ונייר העלולים להתלקח.

פליטת אוויר חם היא תופעה תקינה בזמן הפעלת המכשיר. אין לחסום את פתחי האיוורור.

שמרו על ניקיון תא האפיה. שאריות מזון עלולות לגרום להתלקחות שריפה.

הקפידו לכוון את כל המתגים והבוררים למצב כבוי בסיום ההפעלה.

אזהרה! חובה לנתק את המכשיר מרשת החשמל ולהמתין להתקררות מוחלטת של התנור לפני ביצוע החלפת הנורה.

אין להשתמש בתנור כמזווה או כמקום אחסון לאחר השימוש.

אסור להניח בתחתית התנור (ישירות על גבי תא האפיה): תבניות, רשתות, חפצים, נייר אלומיניום, כיסויים או מאפים. השתמשו אך ורק בתבניות / רשתות המונחות על גבי המסילות בלבד הממוקמות בדפנות הצד!

הקפידו להרחיק מאפים ו/או כלים מגוף החימום העליון.

היבואן/היצרן לא יהיו אחראים על שימוש בתבניות ו/או כלים מכול סוג שלא סופקו ע"י היצרן/היבואן הרשמי.

פתיחה והתקנת המכשיר תבצע אך ורק ע"י טכנאי מורשה מטעם חברת השירות. כל נזק שיתגלה במוצר אשר נפתח שלא ע"י טכנאי, יהיה על אחריות הלקוח.

בורר עוצמה מכוון למצב כבוי 0 / off אינו מנתק את המכשיר מרשת החשמל, לניתוק מוחלט יש לנתק את התקע משקע החשמל.

אם ניכר ריח חריג או עשן, יש להפסיק מיד את השימוש במוצר ולפנות לשירות.

אין להניח או לרסס חומרים דליקים או מתלקחים על גבי או בקרבת המכשיר.

מכשיר זה מתחמם במהלך השימוש. מגע בדלת התנור עלולה לגרום לכוויה. הרחיקו ילדים מהמכשיר בזמן שהוא בשימוש.

זההרו ממגע בחלקים חמים! השתמשו בכפפות מתאימות כדי להכניס או להוציא תבניות או כלי בישול.

אזהרה סכנת כוויה! בהפעלת פונקציה ניקוי פירוליטית (*בדגמים מסויימים), דלת וידית התנור עלולים להיות חמים מאוד.

אין להניח חפצים או להישען על דלת התנור כשהיא פתוחה.

אסור להשתמש בדלת ו/או בידית לצורך נשיאה או הזזה של המכשיר.

הקפידו תמיד להשתמש בכלי בישול חסיני חום.

אין לחמם נוזלים או מאכלים במיכלים אטומים העלולים להתנפץ בזמן האפיה.

התקנה מובנית

התקנת המכשיר תעשה אך ורק על ידי
טכנאי מוסמך!

חיבור לרשת החשמל יעשה לפי הכללים
והתקנות בפועל ויתבצע אך ורק ע"י
חשמלאי מוסמך בלבד!
חובה לחבר את המכשיר לשקע מוארק
באופן תקיני!
תקע החשמל חייב להיות נגיש בכל עת.

אם התקע אינו מתאים לשקע החשמל,
יש לבצע את ההתאמות הנדרשות ע"י
חשמלאי מוסמך בלבד!

התייחסו למידות החיתוך וההתקנה
המופיעות בתרשימים בדף הבא.

ניתן להתקין את התנור מתחת למשטח
עבודה או בארון (תרשים A/B).

אזהרה! במידה ודופן האחורית בארון
ההתקנה היא פתוחה, חייב לשמור על
מרווח של עד 70 מ"מ בין התנור לקיר
(איור C).

אם הדופן האחורית בארון ההתקנה
סגורה, השאירו מרווח של 50x50 מ"מ
לצורך העברת כבל החשמל.

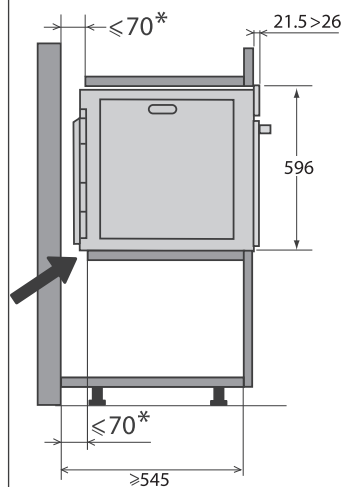
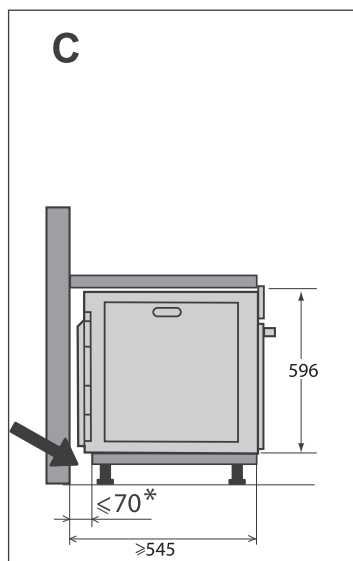
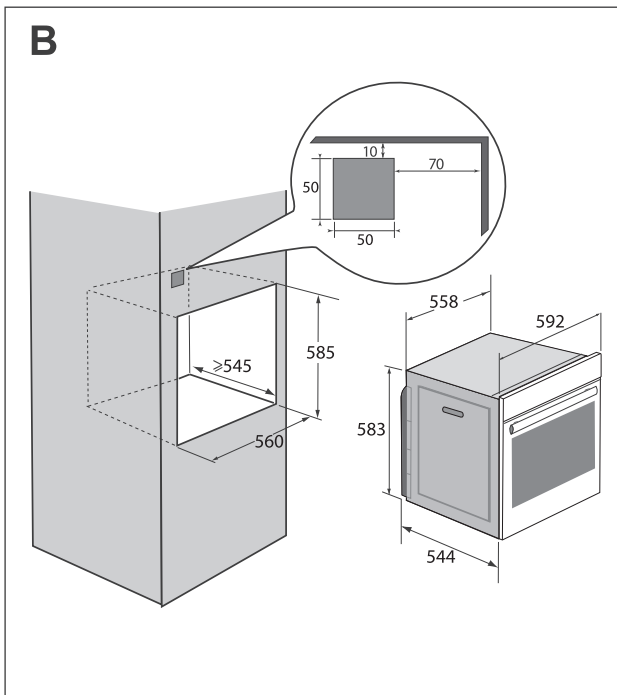
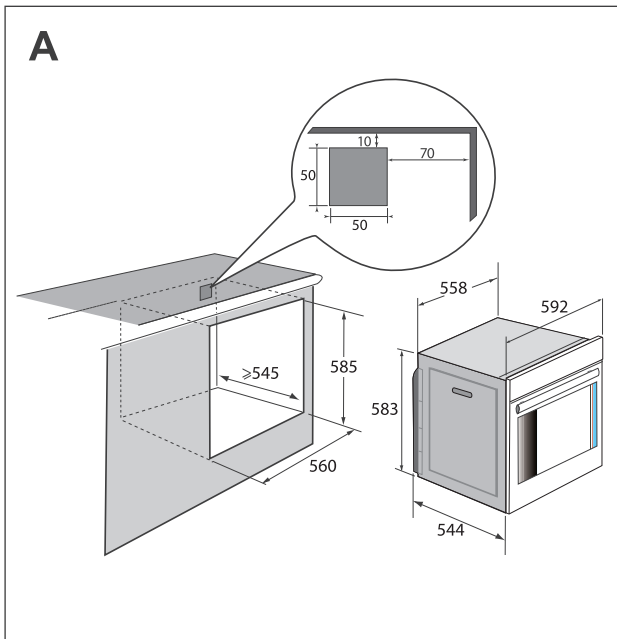

• 1

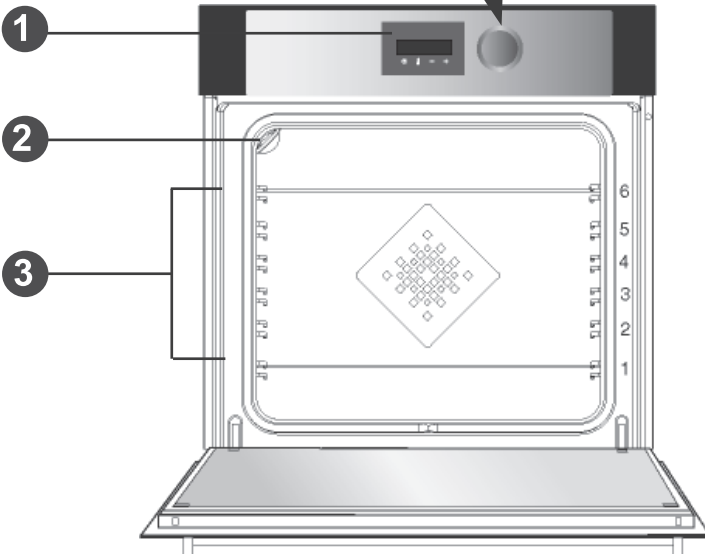
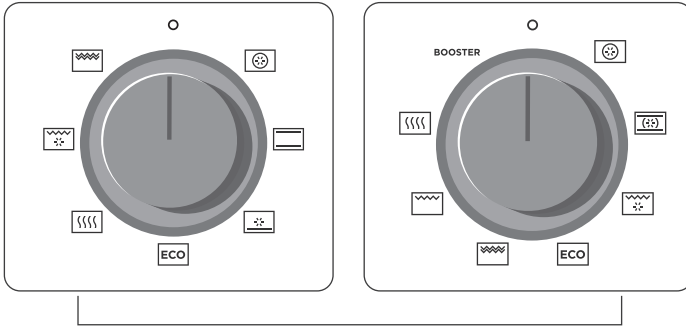

• 1



4

A

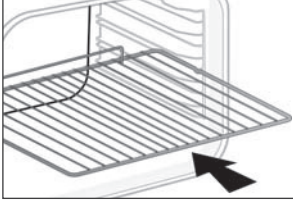

B

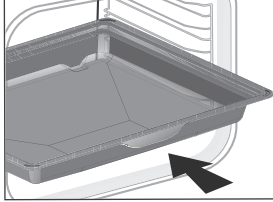

C

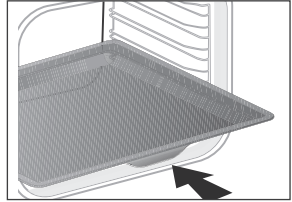

D

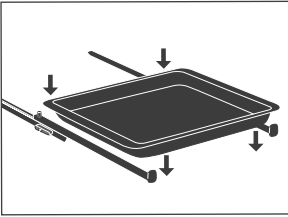
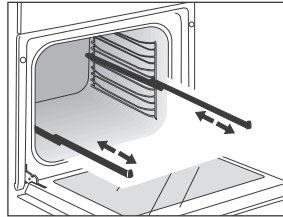

• 2



A

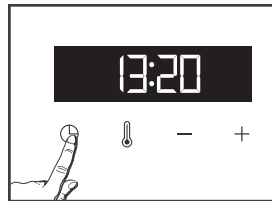
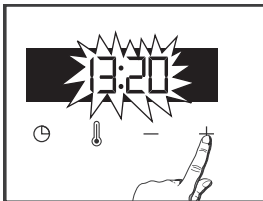
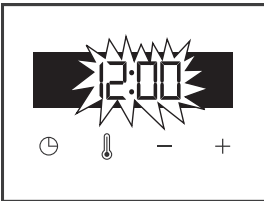

B

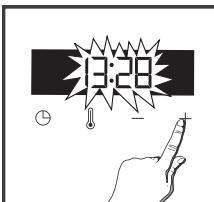
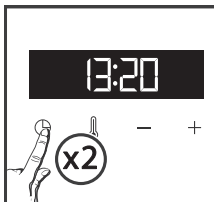
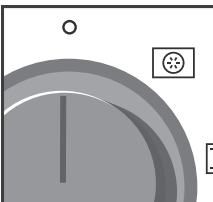

• 2



C

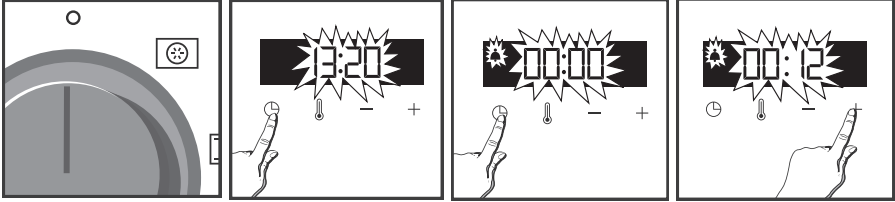

D

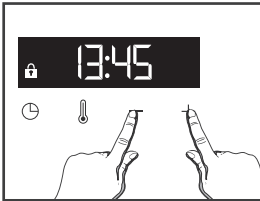

E

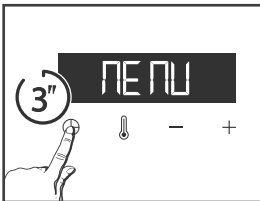

3



A

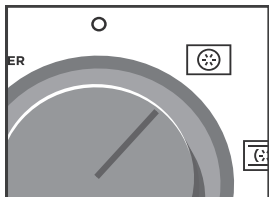

B

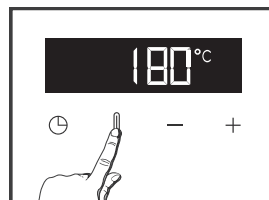
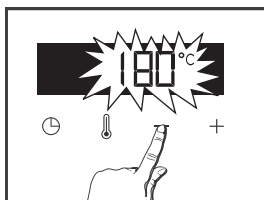
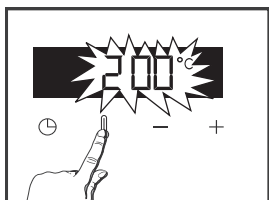

C

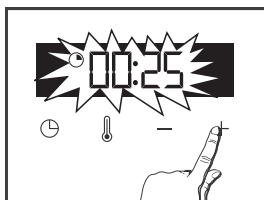
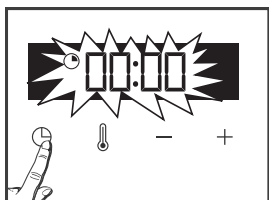

D

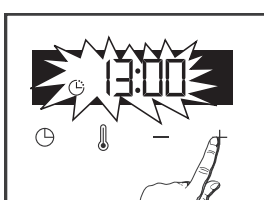
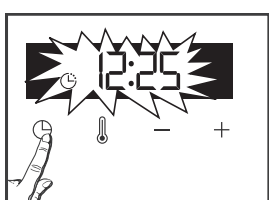

• 4



A

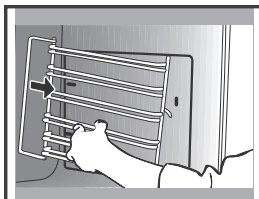
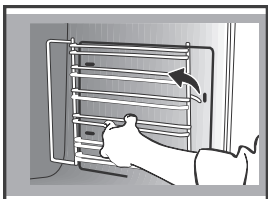

B

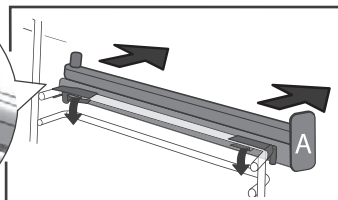
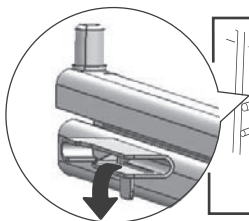
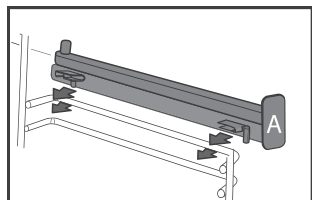

C

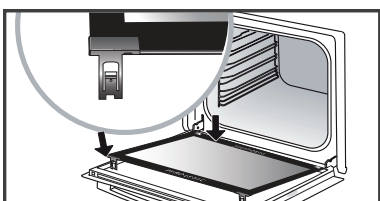
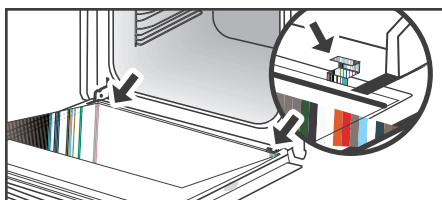
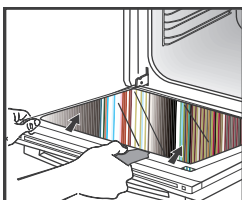
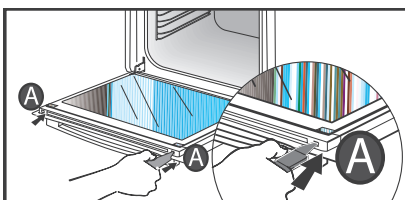
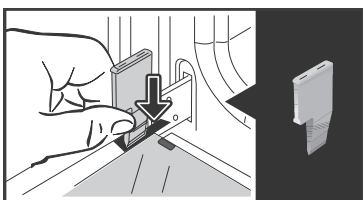

D

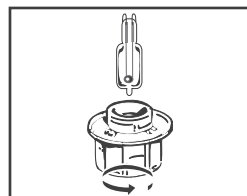

1



1 לוח הבקרה

• צג



- זמן האפיה
- סיום האפיה
- נעילת הלחצנים
- טיימר
- חיווי טמפרטורה
- חיווי חימום מקדים

• לחצנים



- 1 הגדרת השעון וזמן האפיה
- 2 הגדרת הטמפרטורה
- 3 הפחתה
- 4 הגברה

• בורר פונקציות
(בהתאם לדגם)

מומלץ לחמם מראש את התנור לפני האפיה

תוכנית	שימוש	טמפרטורה מומלצת 'מינ' - מקס'
מצב אפס	התנור כבוי	
טורבו בלבד	מומלץ לשמירת חום בשרים, דגים וירקות. או לאפיית משולבת של עד 3 מסילות שונות.	180°C 35°C - 235°C

1



תוכנית	טמפרטורה מומלצת 'מינ' - מקס'	שימוש
משולב	205°C 35°C - 275°C	מומלץ לקישים, פיא ועוגות
גריל מואץ	200°C 180°C - 230°C	לצלית עוף או בקר ויצירת נתח עסיסי וקריספי. הוסיפו את תבנית קליטת הנוזלים במסילה התחתונה.
גוף תחתון מואץ	180°C 75°C - 250°C	מומלץ לקישים, פיא ועוגות
מסורתי	225°C 35°C - 275°C	מומלץ לקישים, פיא ועוגות
ECO	200°C 35°C - 250°C	לחסכון בצריכת האנרגיה בזמן שמירת איכות האפיה. בתוכנית זו אין צורך בחימום מוקדם.
גריל עוצמתי	275°C 180°C - 275°C	מומלץ לצלית קציצות, נקניקיות ולחמים. האפיה נעשית עם גוף חימום המכסה את כל משטח התבנית.
גריל בינוני	225°C 180°C - 275°C	חימום מוקדם מראש למשך 5 דקות. הוסיפו את תבנית קליטת נוזלים במסילה התחתונה.

1



תוכנית	טמפרטורה מומלצת 'מינ' - מקס'	שימוש
 שמירת חום	60°C 35°C - 100°C	מומלץ להתפחת לחמים ומאפים. הניחו את כלי האפיה במסילה התחתונה
פעולת האצה BOOSTER	200°C 35°C - 275°C	לחימום מקדים מהיר



המלצה לחסכון באנרגיה

המנעו מפתיחת דלת התנור בתדירות גבוהה כדי לשמור על החום בתא האפיה



אין להניח נייר אלומיניום על תחתית תא האפיה. בחום הגבוה הדבר עלול לגרום לנזק למשטח האמאייל. פעולה זו תגרום לביטול תנאי האחריות.



תאורה

נתוני הנורה והסבר על תהליך ההחלפה מופיע בפרק "תחזוקה וניקוי"



רשתות צד

תנור זה כולל רשתות עם 6 מסילות להצבת אביזרים (גריל, תבשילים וכו') במפלסים שונים בהתאם לתוכנית האפיה בשימוש.

מאחורי רשתות אלו קיימים לוחות קטליטים (בהתאם לדגם) הקולטים את שאריות האוכל והשומן בזמן האפיה. עיינו בפרק "תחזוקה וניקוי" על הסבר החלפה של הלוחות.

1



4 אביזרים (בהתאם לדגם)

רשת (איור A)

הרשת מיועדת לתמיכה בכלי בישול או תבניות לאפיה או השחמה.

תבנית רב תכליתית (קליטת נוזלים) 45 מ"מ (איור B)

לאפייה ובישול מבחר תבשילים ומאפים. משמשת גם כקליטת נוזלים ושומן בתהליך צליה וליצירת אדים ע"י מילוי התבנית במים.

תבנית מאפים 20 מ"מ (איור C)

אידיאלי לאפיית עוגות, עוגיות ולחמים. משמשת גם כקליטת נוזלים ושומן בתהליך הצליה.

מסילות טלסקופיות (איור D)

מערכת המסילות החדשה מאפשרת תפעול נוח יותר ע"י משיכת התבניות החוצה בקלות. המסילות ניתנות להסרה במידת הצורך, להגדלת נפח תא האפיה. מבנה היציב שלהם מבטיח שינוע של כלי האפיה או הבישול בבטחה, להפחתת הסיכון לכוויות.



עצה

למניעת היווצרות אדים במהלך צלית בשרים שומניים, מומלץ להוסיף מעט מים לתבנית קליטת הנוזלים.



בתהליך אפיה בחום גבוה יתכן ויגרם עיוות קל באביזרי התנור, התופעה אינה משפיעה על פעולת התנור. לאחר התקררות המצב יחזור לקדמותו.

2



נעילת המקשים (איור D) בטיחות ילדים

לחצו והחזיקו + / - ביחד עד להצגת לביטול הנעילה, לחצו והחזיקו + / - ביחד עד להסרת הסמן מהצג.

הגדרת השעון (איור A)

לאחר הדלקת המכשיר, על הצג יבהב 12:00. הגדירו את השעון באמצעות לחצני + / - ואשרו עם במקרה של הפסקת חשמל, השעון יתאפס.

כיוון השעון (איור B)

בורר התוכניות חייב להיות מכוון למצב כבוי לחצו סמן הטיימר יוצג . לחצו שנית והגדירו את השעון באמצעות לחצני + / - אשרו את ההגדרה עם

הגדרות נוספות בתפריט (איור E)

ניתן לשנות הגדרות נוספות בתפריט: לחצו והחזיקו עד להצגת "MENU" וגישה לשינוי ההגדרות. לחצו שנית למעבר בין ההגדרות השונות. הפעילו או בטלו הגדרה שונה באמצעות + / - . ראו בטבלה הבאה:

הגדרה ברירת מחדל	צלילים / צפצופים מצב ON, צלילים פעילים. מצב OFF, צלילים כבויים.
	מצב DEMO מצב ON, פעיל. מצב OFF, כבוי (מצב הפעלה רגיל)

ליציאה מהתפריט "MENU", לחצו שנית.

טיימר (איור C)

ניתן להגדיר את הפונקציה רק כשהתנור כבוי. לחצו סמן הטיימר יבהב . הגדירו את הטיימר באמצעות + / - לחצו לאישור ההגדרה. הטיימר יופעל. ברגע שחלף הזמן שהוגדר, ישמע צפצוף. להפסקת הצפצוף, לחצו על כל לחצן. השעון יופיע שוב על הצג.

טיפ: ניתן לשנות או לבטל את הטיימר בכל זמן ע"י לחיצה והגדרת הזמן ל 00:00 אם לא אושרה הפעולה, היא תישמר אוטומטית לאחר כמה שניות.

3.



תוכנית הפעלה	המלצה לזמן הפעלה
 טורבו בלבד	30 דקות
 משולב	30 דקות
 מסורתי	30 דקות
 גוף תחתון מואץ	30 דקות
 ECO	30 דקות
 גריל בינוני	10 דקות
 גריל עוצמתי	7 דקות
 גריל מואץ	15 דקות
 שמירת חום	60 דקות
 פעולת האצה	5 דקות

זמן הבישול ישמר אוטומטית לאחר כמה שניות. הספירה של הטיימר תתחיל מיד לאחר שטמפ' התא האפיה תגיע לרמה שנקבעה.

השהיית הפעלה (אזור D)

בצעו את תהליך קביעת תוכנית ההפעלה ולאחר הגדרת הזמן, לחצו . הצג יתבהב. הגדירו את התוכנית והזמן באמצעות + / -.

זמן לסיום התוכנית ישמר אוטומטית לאחר כמה שניות והוא יוצג סטטי על גבי הצג.





לפני הפעלה ראשונית של התנור, הפעילו חימום מקסימלי למשך 30 דקות כשתא האפיה ריק. וודאו אזור מספק בחדר.

אפיה מיידית (אזור A)



על הצג אמור להופיע הזמן בלבד (ללא הבהוב). סובבו את הבורר לאחת התוכניות. הטמפ' תעלה באופן מייד. על הצג תוצע הגדרת טמפ' שניתנת לשינוי.

התנור מתחמם וטמפ' על הצג תתבהב. ברגע שטמפ' תגיע לרמה שנקבעה לתוכנית, ישמע צפצוף.

שינוי הטמפרטורה (אזור B)

בזמן הרצת תוכנית אפיה, לחצו  כווננו את הטמפ' באמצעות + / - אשרו את הפעולה בלחיצה על .

הגדרת זמן האפיה (אזור C)

השתמשו בתוכנית אפיה מיידית ואז לחצו . זמן האפיה  יתבהב וניתן לשנות אותו. לחצו + / - לשינוי זמן האפיה. אשרו בלחיצה על .

תנור זה כולל פונקציה "עוזר חכם" המציע המלצה לזמן אפיה מומלץ בהתאם לתוכנית שנבחרה. ראו פירוט בטבלה הבאה:

4



התקנה והחלפה של מסילות טלסקופיות

(איור B) בדגמים מסויימים.

לאחר הסרה של שתי רשתות הצד, בחרו את גובה ההתקנה על גבי הרשת שבה תרצו להרכיב את המסילה. הלבישו אותה על גבי הרשת ולחצו חזק כדי לאבטח חיבור של שני התופסנים. בצעו את הפעולה בשני צידי הרשתות.

הערה: בהתקנה נכונה, המסילה אמורה להיפתח לכוון הגוף שלכם והבלם מופנה כלפי חזית התנור. **A**

הרכיבו את רשתות הצד והניחו תבנית אפיה על גבי המסילות הטלסקופיות. בשלב זה ההתקן מוכן לשימוש. להסרת המסילות, הסירו שוב את רשתות הצד ולחצו בזהירות על שני התופסנים בתחתית המסילה כדי להפריד אותה מהרשת.

ניקוי זכוכית הדלת

לניקוי הזכוכית יש צורך להסיר את הדלת. לפני ההסרה נקו שאריות שומן ויבשו נזלים עם מטלית רכה.

אזהרה! אין להשתמש בחומרי ניקוי חומציים, כלים חדים או ספוגים קשיחים לניקוי הזכוכית. הדבר עלול לשרוט או לגרום לשבר הזכוכית.

משטח חיצוני

השתמשו בחומר ניקוי חלונות ומטלית רכה. אין להשתמש בחומרים חומציים או ספוגים קשיחים.

הסרת רשתות צד (איור A)

משכו כלפי מעלה את החלק הקדמי של רשת הצד. לחצו את הרשת על ידי לחיצה עם היד כדי לשחרר את הוו שנמצא בחזית. אחר כך משכו את הרשת לכוון הגוף שלכם כדי לשחרר את הוו בחלק האחורי.

החלפת לוחות קטליטים (בדגמים מסויימים)

דפנות תא האפיה כוללות לוחות קטליטים המשמשים לקליטת שאריות אוכל ושומן ומפרקות אותן באופן עצמאי ללא התערבות המשתמש. מומלץ לא לנקות את הלוחות עם ספוגים קשיחים, כלים חדים או חומרי ניקוי חומציים. לאחר שימוש ממושך ובמידת הצורך החליפו את הלוחות בחדשים. יש לחבר קודם את רשתות הצד אל הלוחות ואז יחד להרכיב בתא האפיה.

• 4

**החלפת הנורה (איור D)**

אזהרה! חובה לנתק את התנור מרשת החשמל לפני ביצוע ההחלפה כדי למנוע סכנת התחשמלות. המתינו להתקררות מוחלטת של התנור, השתמשו בכפפות להסרת הכיסוי והחלפת הנורה.

נתוני הנורה:

25W, 220-240V, 300°C, G9

הסרה והרכבת הדלת (איור C)

פתחו את הדלת למצב מאוזן ונעלו אותה באמצעות נעצי הפלסטיק הכלולים באריזה. בעזרת מברג לחצו על המסילה **A** כדי לשחרר את הזנכית. הסירו את הזנכית. אין לטבול את הזנכית במים. שטפו במים וייבשו עם מטלית יבשה. לאחר הניקוי מקמו את הזנכית על גבי הדלת ותופסני המתכת ואבטחו אותה במסילה כשהחלק המבריק כלפי מעלה. הסירו את נעצי הפלסטיק. התהליך הסתיים והתנור מוכן לשימוש.

אבחון תקלות

• 5

**התנור לא מחמם**

וודאו שבוצעה התקנה נכונה של התנור. בדקו שהתנור אינו מופעל במצב DEMO (ראו פרטים בפרק הגדרות).

תאורה לא פועלת

וודאו חיבור תקין של התנור או החליפו נורה במידת הצורך.

מאוורר התנור פועל לאחר כיבוי התנור

התופעה תקינה. המאוורר יופעל עד לשעה לאחר כיבוי התנור על מנת לקרר אותו. במידה והוא פועל מעבר לזמן הזה, צרו קשר עם השירות.

«AS» מופיע בצג (מערכת כיבוי אוטומטית).

מערכת הכיבוי האוטומטית מפסיקה את פעולת התנור במידה ושכחתם לכבות אותו. לאחר 4 שעות אם טמפ' ההפעלה היא מעל 100 מעלות צלזיוס או לאחר 10 שעות אם טמפ' ההפעלה היא מתחת ל-100 מעלות צלזיוס.

קוד שגיאה (המכיל סמן F)

קיימת תקלה במכשיר. הפסיקו את פעולת התנור למשך 30 דקות. במידה והתקלה עדיין קיימת, נתנו את המכשיר מרשת החשמל לדקה אחת. אם עדיין מופיע השגיאה, צרו קשר עם השירות.

De Dietrich

OBJETS DE VALEUR DEPUIS 1684



שירות מרום

טלפון: 074-722-1020
פקס: 074-722-2501

תחנות שירות

חיפה והצפון:
ההסתדרות 88 חיפה

ירושלים והאזור:
פייר קינג 33 ירושלים

באר שבע והדרום:
הבורסקאי 1 באר שבע

מוקד שירות, תמיכה ורכישת חלפים ארצי

חולון, רחוב הצורף 3

